



**jaga**



TOP  
PERFORMERS

**BRISE**  
€ 2017.BE



# BRISE

Super-power voor verwarmen,  
koelen en ventileren

**Eén Brise volstaat om een volledig glazen  
wintertuin, orangerie of atelier behaaglijk en  
snel te verwarmen, te koelen, of te ventileren.**

## **Veelzijdig toepasbaar**

Voor klimatisatie van winkels, kantoorruimten,  
schoolgebouwen, hotels, vergaderzalen,  
wintertuinen, enz...

## **Comfortabele warmte met een laag energieverbruik**

Door de kleine waterinhoud en het hoge vermo-  
gen reageren zij supersnel op elke temperatuur-  
schommeling.

## **Puntgaaf design**

De Brise is niet alleen technisch doordacht, hij  
onderscheidt zich eveneens door een puntgave  
afwerking, waardoor hij in elk interieur kan  
ingepast worden.

Geschikt voor niet condenserende  
en condenserende koeling





# BRISE-WANDMODEL

75 65 55 45 35 30

## AFMETINGEN (in cm)

### BRIW/BRIF

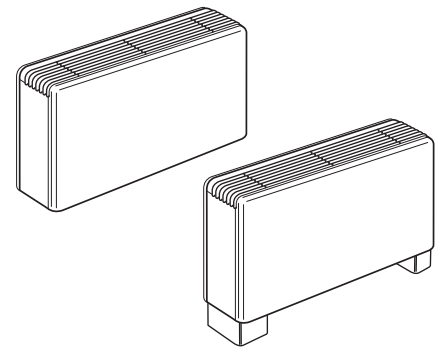
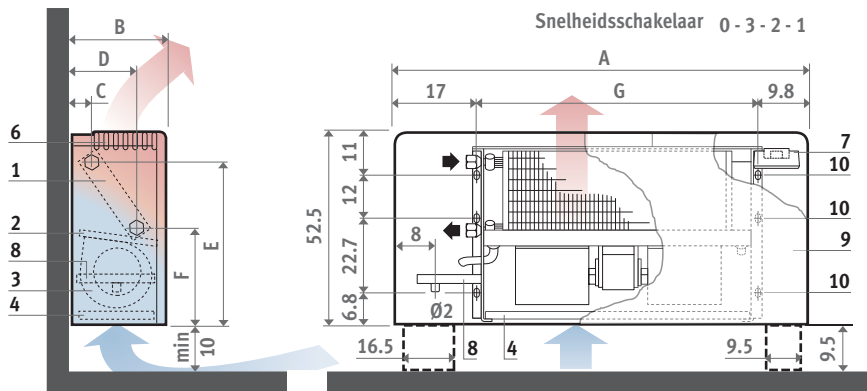

BRIF = BRIW + voeten + rugwand.  
Voeten kunnen gebruikt worden als afdekplaat voor de elektrische bedrading en hydraulische aansluitingen.

### INBOUW BRBW

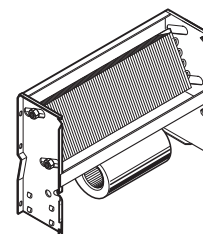
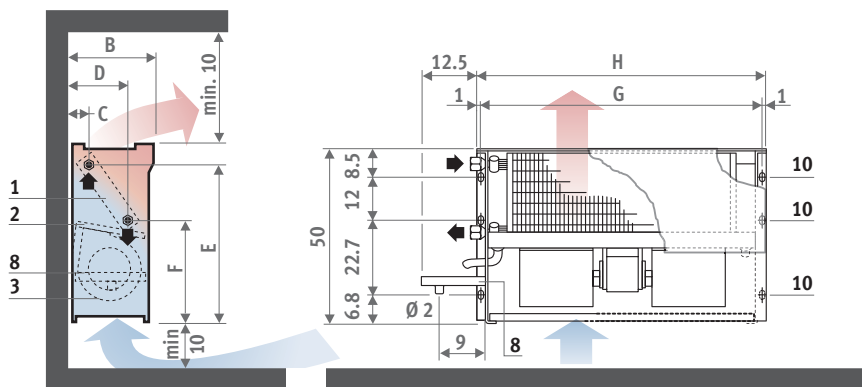

Indien het model BRBW enkel voor verwarming gebruikt wordt, kan het ook horizontaal geplaatst worden.  
Ontluchter voorzien op het C.V. leidingnet.

Type	02	03	04	06	08	10
A	82.5	82.5	110.0	110.0	137.5	165.0
B	23.0	23.0	23.0	23.0	27.5	27.5
C	4.5	4.5	4.5	4.5	4.5	4.5
D	15.3	15.3	15.3	15.3	22.5	22.5
E	45.5	45.5	45.5	45.5	46.3	46.3
F	25.5	25.5	25.5	25.5	26.0	26.0
G	55.7	55.7	83.2	83.2	110.7	138.2
H	57.5	57.5	85.2	85.2	112.7	140.2
I	36.5	36.5	36.5	36.5	41.0	41.0
Aansl. warmtewisselaar	1/2" G	1/2" G	1/2" G	3/4" G	3/4" G	3/4" G
Aansl. ontluchter	1/8"	1/8"	1/8"	1/8"	1/8"	1/8"

- 1 warmtewisselaar
- 2 condensverzamelaar
- 3 ventilator(en)
- 4 niet regenererbare filter (optie bij BRBW - BRBC - BRIC)
- 5 aanzuigrooster
- 6 uitblaasrooster
- 7 schakelaar
- 8 bijkomende condensverzamelaar (optie)
- 9 bekleding
- 10 gaten voor wandbevestiging

### BESTELCODE

code type  
**BRIW . 02**  
type invullen

### STANDAARD LEVERING

Geleverd in handzame kartonnen doos. Type BRIW/BRIF en BRBW voorzien van gelakte metalen bekleding met lichtgrijze gladde metaallak en met uitblaasroosters uit donkergrijze ABS.

- Inbegrepen in de levering
- centrifugaal ventilator(en) en condensator-motor 3 snelheden met continu geschakelde condensator en ingebouwde KLIXON beveiliging met automatische herbewapening.
  - regenererbaar luchtfilter in gegalvaniseerd chassis voor model BRIW en BRIF
  - ingebouwde 3-standen snelheidsregelaar voor model BRIW en BRIF
  - condensopvang met afvoer

### HYDRAULISCHE AANSLUITING

Standaard aansluiting links  
- type 02, 03 en 04: 1/2"  
- type 06, 08 en 10: 3/4"  
Op aanvraag: aansluiting rechts  
- aansluiting condensafvoer  $\varnothing$  2 cm

### ELEKTRISCHE AANSLUITING

- elektrische aansluiting 230 VAC altijd rechts

Eenvoudige installatie: de toestellen zijn licht en compact. Om de installatie zo eenvoudig mogelijk te houden, is de constructie tot in de kleinste details verzorgd.

# PLAFONDMODEL - BRICE



## AFMETINGEN (in cm)

### MET BEKLEDING BRIC

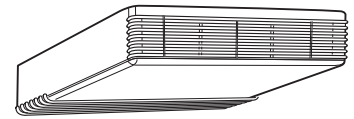
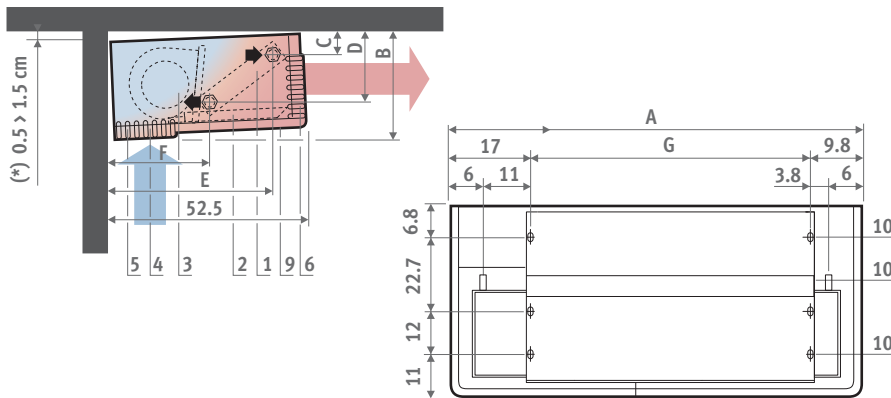

Maximale plafondhoogte: 2.80 m.

(\*)Het toestel licht kantelen om de afvoer van het condenswater te bevorderen.

Indien het model BRIC of BRBC enkel voor verwarming gebruikt wordt, kan het ook verticaal geplaatst worden.

Ontluchter voorzien op het C.V. leidingnet.

### INBOUW BRBC

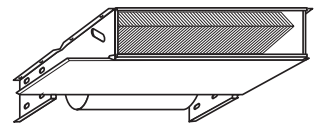
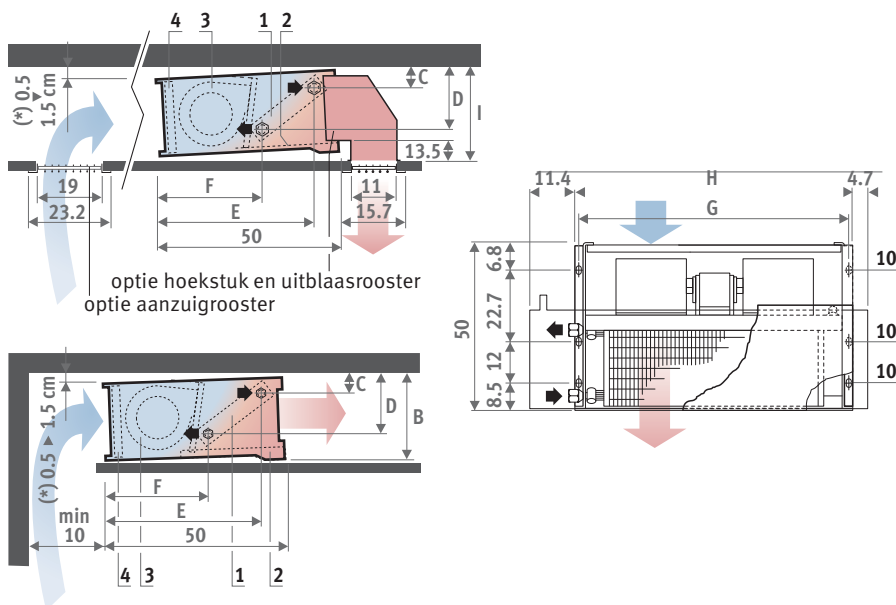

Optie aanzuigrooster niet te dicht bij het toestel monteren om te vermijden dat de uitgeblazen warme lucht weer wordt aangezogen.

Maximale plafondhoogte: 2.80 m.

(\*)Het toestel licht kantelen om de afvoer van het condenswater te bevorderen.

Indien het model BRIC of BRBC enkel voor verwarming gebruikt wordt, kan het ook verticaal geplaatst worden.

Ontluchter voorzien op het C.V. leidingnet.

# BRISE

Bestelvoorbeeld: **BRIW**. type

## STANDAARD WARMTEWISSELAAR

TYPE	VERWARMEN									KOELEN						wand		plafond		vrijstaand			
	kW 75/65/20°C			kW 55/45/20°C			kW 35/30/20°C			kW totaal 7/12°C - 25°C D.B. 50% R.V.			kW voelbaar 7/12°C - 25°C D.B. 50% R.V.			bekleding	Inbouw	bekleding	Inbouw	bekleding			
	max.	med.	min.	max.	med.	min.	max.	med.	min.	max.	med.	min.	max.	med.	min.	max.	med.	min.	BRIW	BRBW	BRIC	BRBC	BRIF
	€	€	€	€	€	€	€	€	€	€	€	€	€	€	€	€	€	€	€	€	€	€	€
02	4.00	<b>3.60</b>	3.04	2.40	<b>2.16</b>	1.82	1.00	<b>0.90</b>	0.76	1.63	<b>1.47</b>	1.24	1.16	<b>1.04</b>	0.88	<b>635,60</b>	<b>563,10</b>	<b>679,00</b>	<b>573,30</b>	<b>760,00</b>			
03	5.56	<b>5.00</b>	4.22	3.34	<b>3.00</b>	2.53	1.39	<b>1.25</b>	1.06	2.28	<b>2.05</b>	1.73	1.67	<b>1.50</b>	1.27	<b>645,60</b>	<b>573,30</b>	<b>690,50</b>	<b>584,90</b>	<b>770,10</b>			
04	8.07	<b>7.26</b>	6.13	4.84	<b>4.36</b>	3.68	2.02	<b>1.82</b>	1.53	3.37	<b>3.03</b>	2.56	2.40	<b>2.16</b>	1.28	<b>784,60</b>	<b>690,50</b>	<b>847,00</b>	<b>712,30</b>	<b>914,80</b>			
06	11.53	<b>10.38</b>	8.76	6.92	<b>6.23</b>	5.26	2.88	<b>2.60</b>	2.19	4.88	<b>4.39</b>	3.71	3.50	<b>3.15</b>	2.66	<b>868,50</b>	<b>774,60</b>	<b>930,70</b>	<b>796,20</b>	<b>998,80</b>			
08	19.48	<b>16.78</b>	14.17	11.69	<b>10.07</b>	8.50	4.87	<b>4.20</b>	3.54	8.02	<b>7.22</b>	6.10	5.80	<b>5.22</b>	4.41	<b>1281,30</b>	<b>1161,20</b>	<b>1386,90</b>	<b>1178,70</b>	<b>1429,70</b>			
10	21.02	<b>18.92</b>	15.97	12.61	<b>11.35</b>	9.58	5.26	<b>4.73</b>	3.99	9.97	<b>8.79</b>	7.40	6.90	<b>6.21</b>	5.24	<b>1631,60</b>	<b>1504,10</b>	<b>1764,70</b>	<b>1508,50</b>	<b>1787,90</b>			

## OPTIE TWEEDE WARMTEWISSELAAR B4

TYPE	VERWARMEN									MEERPRIJS	
	kW 75/65/20°C			kW 55/45/20°C			kW 35/30/20°C			Code	€
	max.	med.	min.	max.	med.	min.	max.	med.	min.		
	€	€	€	€	€	€	€	€	€		
02	2.85	<b>2.57</b>	2.17	1.71	<b>1.54</b>	1.30	0.71	<b>0.64</b>	0.54	<b>8721.5112</b>	<b>138,40</b>
03	2.85	<b>2.57</b>	2.17	1.71	<b>1.54</b>	1.30	0.71	<b>0.64</b>	0.54	<b>8721.5112</b>	<b>138,40</b>
04	3.83	<b>3.45</b>	2.92	2.30	<b>2.07</b>	1.75	0.96	<b>0.86</b>	0.73	<b>8721.5113</b>	<b>158,00</b>
06	5.63	<b>5.06</b>	4.28	3.38	<b>3.04</b>	2.57	1.41	<b>1.27</b>	1.07	<b>8721.5114</b>	<b>177,70</b>
08	9.22	<b>7.71</b>	7.01	5.53	<b>4.63</b>	4.21	2.31	<b>1.93</b>	1.75	<b>8721.5115</b>	<b>209,70</b>
10	10.65	<b>9.58</b>	8.09	6.39	<b>5.75</b>	4.85	2.66	<b>2.40</b>	2.02	<b>8721.5116</b>	<b>253,50</b>

Ingebouwd indien samen met het toestel besteld. De levertijd verandert indien opties worden ingebouwd. Bij gebruik van de 2de warmtewisselaar B4, wordt de standaard warmtewisselaar gebruikt voor koeling en de 2de warmtewisselaar B4 voor verwarming.

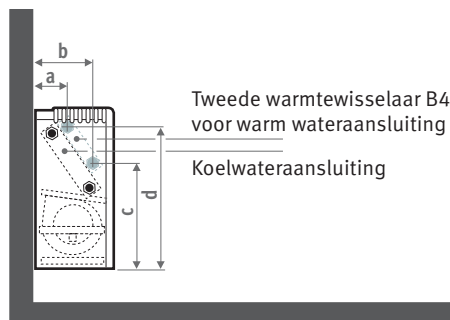

Type	02	03	04	06	08	10
a	9	9	9	9	9.5	9.5
b	19.8	19.8	19.8	19.8	24	24
c	28	28	28	28	31.5	31.5
d	48	48	48	48	48	48

## AANBEVOLEN COMBINATIES

	Verwarming en koeling
Product	Brise
Regeling	Snelheidsregelaar / Thermostaat 8762.0000 of muurinbouw thermostaat verwarmen/koelen 8751.050010



## TECHNISCHE GEGEVENS

TYPE	LUCHTDEBIET*			MAX. OPGENOMEN VERMOGEN	OPGENOMEN STROOMSTERKTE	WERPLENGTE*	WATERINHOUD STANDAARD		GEWICHT			
	m <sup>3</sup> /u			Watt	A	m	liter		kg		plafond	
	max.	med.	min.				Standaard	B4	wand bekleding	Inbouw	wand bekleding	Inbouw
02	380	<b>295</b>	220	45	0.21	4	0.66	0.21	18.0	14.0	18.0	14.5
03	500	<b>390</b>	290	68	0.32	6	0.86	0.27	19.0	14.5	19.0	15.0
04	700	<b>545</b>	410	103	0.48	7	1.34	0.44	24.0	15.0	24.0	20.0
06	880	<b>690</b>	510	125	0.59	9	1.96	0.65	26.0	20.5	26.0	22.0
08	1350	<b>1050</b>	720	193	0.92	7	3.75	1.24	38.0	33.0	38.0	33.0
10	1700	<b>1325</b>	955	210	0.99	11	4.03	1.34	50.0	43.5	50.0	43.5

\* Gemeten met nieuw filter.

## TECHNISCHE GEGEVENS - GELUID

TYPE	GELUIDSDRUK*			GELUIDSVERMOGENNIVEAU ISO 23741/2																				
	dB(A) / NR			HZ 125		HZ 250		HZ 500		HZ 1000		HZ 2000		HZ 4000		HZ 8000								
	max.	med.	min.	max.	med.	min.	max.	med.	min.	max.	med.	min.	max.	med.	min.	max.	med.	min.						
02	41/36	<b>35/31</b>	29/25	48	<b>45</b>	42	46	<b>44</b>	39	46	<b>40</b>	35	42	<b>36</b>	30	37	<b>30</b>	23	32	<b>26</b>	23	25	<b>24</b>	20
03	41/36	<b>35/31</b>	29/25	52	<b>46</b>	42	52	<b>45</b>	40	42	<b>36</b>	30	47	<b>37</b>	31	44	<b>31</b>	23	40	<b>27</b>	22	37	<b>26</b>	20
04	44/39	<b>36/32</b>	30/26	49	<b>44</b>	38	50	<b>43</b>	38	47	<b>37</b>	31	49	<b>37</b>	32	39	<b>30</b>	24	36	<b>26</b>	21	33	<b>25</b>	20
06	50/46	<b>37/33</b>	31/27	53	<b>45</b>	38	55	<b>44</b>	39	49	<b>37</b>	32	51	<b>38</b>	34	46	<b>30</b>	25	41	<b>27</b>	22	37	<b>27</b>	21
08	50/45	<b>43/38</b>	37/33	55	<b>49</b>	45	57	<b>50</b>	43	51	<b>44</b>	35	51	<b>44</b>	35	47	<b>39</b>	30	43	<b>36</b>	27	34	<b>30</b>	21
10	53/50	<b>43/38</b>	37/33	58	<b>50</b>	46	60	<b>51</b>	46	55	<b>46</b>	40	55	<b>46</b>	40	53	<b>44</b>	34	47	<b>38</b>	29	39	<b>29</b>	27

\* Gemeten toestel: model BRIW met bekleding, standaard warmtewisselaar en nieuw filter. Hoogte 1 meter, 2 meter vanaf het uitblaasrooster. De geluidsdruk wordt beïnvloed door de grootte van de ruimte, de weergalmtijd, andere geluidsbronnen en afstand van de geluidsbron.

# BRISE

## OPTIES

### Muurinbouw thermostaat verwarmen / koelen

- LCD display
- Programmeerbaar 8 dagdelen
- Automatische of manueel verwarming / koeling overgang
- AC 230 V, aan / uit of 3-positie besturings-uitgangen
- Snelheidskeuze: automatisch of manueel
- Operationele modi: comfort, energiebesparing en vorstbescherming
- 1 per toestel of 1 voor meerdere toestellen, in combinatie met relais
- voor 2-pijps en 4-pijps ventilo's

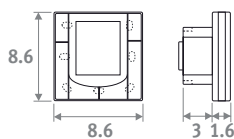

CODE	€
8751.050010	188,80

### Snelheidsregelaar / thermostaat

Thermostaat voor muuropbouw, met aan/uit knop en manuele 3 standen snelheidsregelaar. Geschikt voor verwarming, koeling en ventileren. 1 per toestel of 1 voor meerdere toestellen, in combinatie met relais.

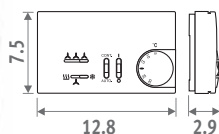

CODE	€
8762.0000	179,80

### Filter

Regeneerbare filter (meegeleverd bij BRIW en BRIF, optie bij BRIC, BRBW en BRBC)

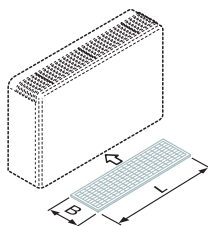

CODE	type	B x L	€
8721.121	02 - 03	21 x 53	31,30
8721.125	04 - 06	21 x 80.5	40,20
8721.115	08	25 x 108	54,30
8721.116	10	25 x 135.5	62,80

### Rugwand voor model BRIW

Voor vrijstaande opstelling eveneens voeten bestellen

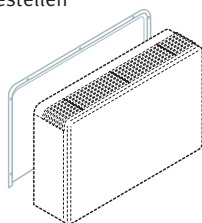

CODE	type	€
8770.121	02 - 03	62,20
8770.125	04 - 06	68,00
8770.115	08	86,20
8770.116	10	94,20

### Voeten voor model BRIW - BRBW

Inclusief beschermkap.

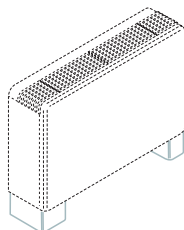

CODE	type	€
8767.141	02 - 03 - 04 - 06	62,20
8767.123	08 - 10	62,20

### Condensverzamelaar voor model BRIW - BRIF - BRBW

Bijkomende condensverzamelaar voor koeling. Plaatsing onder de ventielen.

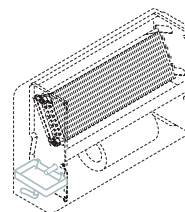

CODE	type	€
8769.0041	02 - 03 - 04 - 06	20,30
8769.0023	08 - 10	20,30

### Ventilatorafdichtplaat voor model BRBW - BRBC

Voor aanzuiging aan één zijde en als luchtgeleidingsschot.

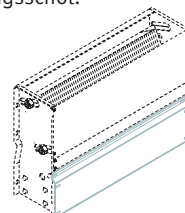

CODE	type	€
8775.0021	02 - 03	20,10
8775.0025	04 - 06	27,40
8775.0015	08	35,20
8775.0016	10	40,20





## OPTIES

### Ventilatorafdichtplaat voor model BRIC

Voor zichtbare opstelling. Afdichtplaat in dezelfde kleur als het toestel.

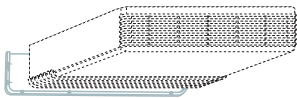

CODE	type	€
8771.121	02 - 03	41,90
8771.125	04 - 06	41,90
8771.115	08	46,40
8771.116	10	53,30

### Ombouw naar beneden blazend voor model BRIC

Ventilatorafdichtplaat voor BRIC inbegrepen. Maximale plafondhoogte: 2.6 m. Maximale montagehoogte: 2.3 m.

Enkel verkrijgbaar bij bestelling samen met het toestel

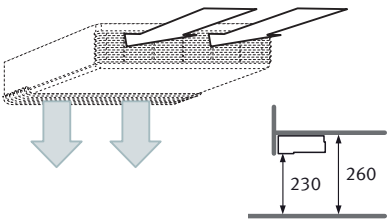

CODE	type	€
8774.0025	04 - 06	306,90
8774.0015	08	306,90
8774.0016	10	306,90

### Plenum met 2 aansluitingen Ø16 cm voor model BRBC

Uitblaasplenum voor aansluiting van twee luchtkanalen. Maximumlengte 2 meter, zonder afgifteverlies.

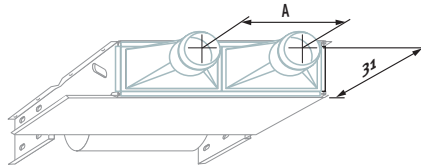

CODE	type	A	€
8764.0221	02 - 03	26.7	431,80
8764.0225	04 - 06	40.6	431,80
8764.0215	08	54.2	493,00
8764.0216	10	67.9	578,80

### Plenum met aansluiting Ø31.5 cm voor model BRBC

Uitblaasplenum voor aansluiting van één luchtkanaal. Maximumlengte 2 meter, zonder afgifteverlies.

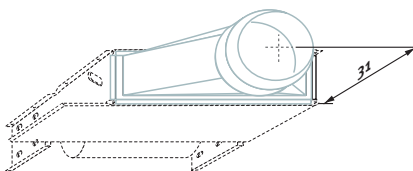

CODE	type	€
8764.0121	02 - 03	289,90
8764.0125	04 - 06	318,40
8764.0115	08	416,50
8764.0116	10	525,00

### Luchtwisselkast wandmodel

1. Servomotor
2. Luchtwisselkast
3. Aanzuigrooster

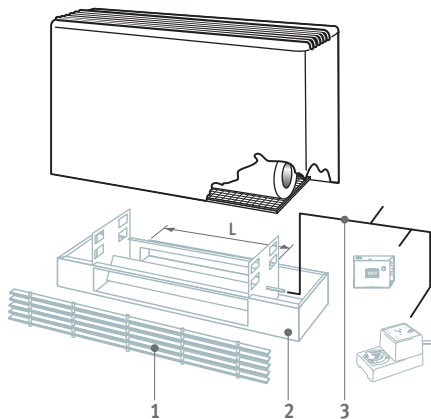

### Luchtwisselkast plafondmodel

1. Luchtwisselkast
2. Hoekstuk met regelbaar uitblaasrooster
3. Ventilatorafdichtplaat
4. Regelbaar aanzuigrooster

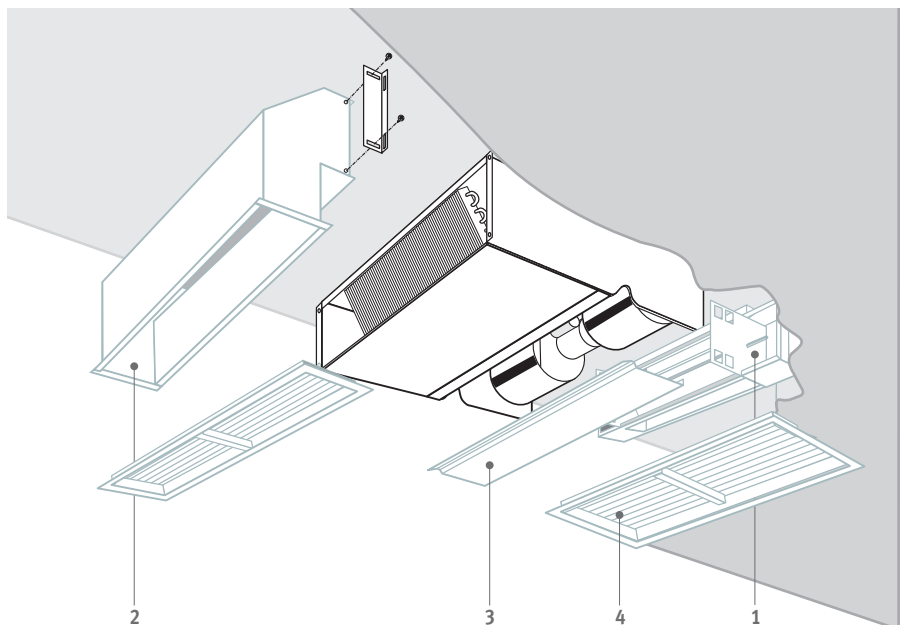

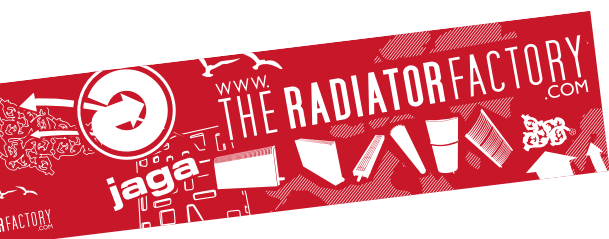

Jaga N.V.  
Verbindingslaan 16  
B-3590 Diepenbeek

Tel.: +32 (0)11 29 41 11  
Fax: +32 (0)11 32 35 78  
E-mail: [info@jaga.be](mailto:info@jaga.be)

Aangezien productontwikkeling een continu proces is, zijn alle vermelde gegevens onder voorbehoud van wijzigingen. Prijzen excl. BTW. Prijzen geldig vanaf 1 augustus 2016. Vervangt alle bestaande prijslijsten.